

PRIRUČNIK ZA UPORABU

KLIMA UREĐAJ (zidni)

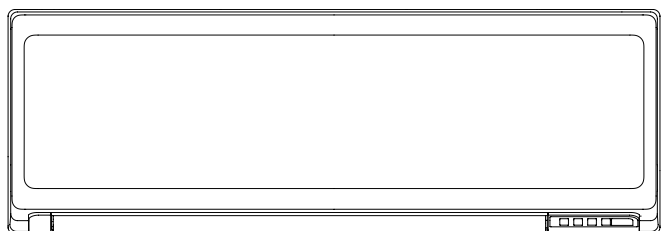

MODEL:

* Zapišite naziv modela.
(Pogledajte natpisanu naljepnicu.)

Prije nego što započnete upotrebljavati ovaj proizvod, pročitajte pažljivo ove upute i sačuvajte ovaj priručnik za buduću uporabu.

Kazalo

1. MJERE OPREZA.....	1
2. PRIPREMA.....	2
2.1. Umetanje baterija.....	3
3. NAZIVI SASTAVNIH DIJELOVA.....	3
3.1. Unutrašnja jedinica.....	3
3.2. Daljinski upravljač.....	3
4. OSNOVNE RADNJE.....	5
5. POSTAVKE STRUJANJA ZRAKA.....	5
5.1. Postavljanje brzine ventilatora.....	5
5.2. Postavljanje smjera strujanja zraka.....	5
6. FUNKCIJE TAJMERA.....	5
6.1. Tajmer ukl. ili tajmer iskl.	6
6.2. Programiranje tajmera.....	6
6.3. Tajmer za spavanje.....	6
7. OPERACIJE ZA ŠTEDNJU ENERGIJE.....	6
7.1. Štedljivi način rada.....	6
8. OSTALE OPERACIJE.....	6
8.1. Funkcija snažnog rada.....	6
9. POSTAVKE PRILIKOM UGRADNJE.....	7
9.1. Postavljanje prilagođenog koda daljinskog upravljača.....	7
10. ČIŠĆENJE I ODRŽAVANJE.....	7
11. OPĆE INFORMACIJE.....	8
12. DODATNI SASTAVNI DIJELOVI.....	8
12.1. Kontrola bežične LAN veze.....	8
13. OTKLANJANJE PROBLEMA.....	10

1. MJERE OPREZA

Kako biste spriječili nastanak ozljede ili oštećivanje imovine, pročitajte pažljivo ovaj odjeljak prije nego što započnete upotrebljavati ovaj uređaj i pridržavajte se sljedećih mjera opreza. Nepridržavanje uputa može uzrokovati neispravan rad uređaja uslijed kojeg može doći do nastanka ozljeda ili oštećenja čija se težina određuje sljedećim oznakama:

UPOZORENJE

Ova oznaka ukazuje na mogućnost nastanka smrtnoga slučaja ili ozbiljne ozljede.

OPREZ

Ova oznaka ukazuje na mogućnost nastanka ozljede ili oštećenja imovine.



Ova se oznaka odnosi na radnju koja je ZABRANJENA.



Ova se oznaka odnosi na radnju koja je OBAVEZNA.

Pojašnjenje simbola prikazanih na unutarnjoj ili vanjskoj jedinici.

UPOZORENJE



Ovaj simbol pokazuje da ovaj proizvod koristi zapaljivo rashladno sredstvo. Ako rashladno sredstvo iscuri i izloži se vanjskom izvoru zapaljenja, postoji opasnost od požara.

OPREZ



Ovaj simbol pokazuje da treba pažljivo pročitati priručnik za uporabu.



OPREZ

Ovaj simbol pokazuje da servisno osoblje treba servisirati ovaj uređaj uz pomoć instalacijskog priručnika.



OPREZ

Ovaj simbol pokazuje da su dostupne informacije kao što je priručnik za uporabu ili instalacijski priručnik.

UPOZORENJE



- Ovaj uređaj ne sadržava dijelove koje mogu servisirati korisnici. Obratite se uvijek ovlašteno osoblje za izvođenje postupaka popravljanja, postavljanja i premještanja ovoga proizvoda. Nepravilno postavljanje ili rukovanje uzrokuje pojavu curenja, strujnoga udara ili požara.
- Ako dođe do neispravnoga rada uređaja - poput mirisa paljevine, zaustavite odmah klima uređaj i isključite električnu sklopku ili izvucite kabel za napajanje iz utičnice kako biste prekinuli njegovo napajanje. Tada se posavjetujte s ovlašteno osoblje.
- Pripazite da ne oštetite kabel za napajanje. Ako se ošteti, može ga zamijenit isključivo osoblje ovlaštenog servisa kako bi se izbjegle opasnosti.
- Ako se sumnja na curenje rashladnog sredstva, sav otvoreni plamen treba ukloniti ili ugasiti i konzultirati se s ovlaštenim servisnim osobljem.
- Tijekom grmljavinskoga nevremena ili prvih znakova pojave grmljavine isključite klima uređaj daljinskim upravljačem i ne dodirujte izvor napajanja uređaja.
- Proizvod treba čuvati u prostoriji u kojoj nema izvora plamena koji neprestano rade (primjerice otvoreni plamen, uređaj koji radi na plin ili električna grijalica).
- Proizvod treba čuvati u dobro prozračenom području.
- Imajte na umu kako rashladno sredstvo ne mora imati miris.

UPOZORENJE

- Proizvod treba čuvati tako da se spriječi mogućnost mehaničkog oštećenja.
- Odlaganje proizvoda treba obaviti na odgovarajući način i sukladno nacionalnim i regionalnim propisima.
- Prilikom transporta ili premještanja unutarnje jedinice potrebno je pokriti cijevi zidnim nosačem s kukom radi zaštite. Ne premještajte proizvod držeći ga za cijevi unutarnje jedinice. (Opterećenje cijevnih spojeva može uzrokovati curenje zapaljivog plina tijekom rada).
- Ovaj proizvod ne smiju upotrebljavati osobe (uključujući djecu) sa smanjenim fizičkim, osjetilnim ili mentalnim sposobnostima ili osobe koje nemaju iskustva i znanja, osim ako ga ne upotrebljavaju pod izravnim nadzorom i uz upute osobe odgovorne za njihovu sigurnost. Djecu je potrebno držati pod nadzorom kako se ne bi igrali s proizvodom.
- Odložite ambalažu sigurno. Potrgajte i odložite plastične vrećice za pakiranje, tako da se djeca ne mogu igrati s njima. Postoji opasnost od gušenja ako se djeca igraju s originalnim plastičnim vrećicama.

- Nemojte instalirati jedinicu na mjesta koja sadrže mineralno ulje, poput tvornica ili mjesta s velikom količinom prolivenog ulja ili pare, poput kuhinje.
- Ne pokrećite i ne zaustavljajte ovaj uređaj umetanjem ili izvlačenjem kabela za napajanje ili uključivanjem i isključivanjem električne sklopke.
- Ne upotrebljavajte zapaljive plinove u blizini ovoga uređaja.
- Ne izlažite se izravnom strujanju zraka u trajanju od nekoliko sati.
- Ne stavljajte prste ili predmete u izlazni otvor ili usisne rešetku.
- Ne upravljajte uređajem mokrim rukama.
- Nemojte pokušavati ubrzati proces odmrzavanja niti čistiti proizvod, osim na način naveden u ovom priručniku.
- Ne probijati i ne spaljivati.

OPREZ

- Izvedite povremeno provjetravanje prilikom uporabe.
- Prije čišćenja ovaj se uređaj mora zaustaviti i napajanje prekinuti.
- Upotrebljavajte uvijek ovaj proizvod s postavljenim filterima za zrak.
- Pripazite da sva elektronička oprema bude udaljena najmanje 1 m od ovog proizvoda.
- Odspojite uređaj sa svih izvora napajanja ako ga nećete upotrebljavati duže vremensko razdoblje.
- Nakon dugog razdoblja uporabe obavite pregled nosača unutrašnje jedinice kako biste spriječili njegovo padanje.
- Smjer strujanja zraka i temperatura prostorije moraju se uzeti u obzir kada se ovaj uređaj upotrebljava u prostoriji u kojoj se nalaze novorođenčad, djeca, starije ili bolesne osobe.
- Okolinu vanjske jedinice držite čistom i urednom i nemojte ostavljati predmete oko nje. Predmeti koji blokiraju ili ulaze u izlazne otvore mogu dovesti do kvara stroja.

- Ne usmjeravajte strujanje zraka prema kaminima ili uređajima za grijanje.
- Ne začepljujte i ne prekrivajte usisne rešetke i izlazni otvor.
- Ne pritišćite lamele radijatora.
- Ne penjite se, ne postavljajte i ne vješajte predmete na ovaj uređaj.
- Ne stavljajte nikakve druge električne uređaje ili kućne stvari ispod ovoga uređaja. Curenje kondenzirane vode iz uređaja može smočiti uređaje ili kućne stvari uslijed čega će se oštetiti i više ih nećete moći upotrebljavati.
- Ne izlažite uređaj izravno vodi.

OPREZ

- Ne upotrebljavajte ovaj uređaj za čuvanje hrane, biljaka, životinja, precizne opreme, umjetničkih dijela ili drugih predmeta. To može uzrokovati smanjenje njihove kvalitete.
- Ne izlažite životinje ili biljke izravnom strujanju zraka.
- Ne pijte vodu koja izlazi iz klima uređaja.
- Ne vucite kabel za napajanje.
- Ne dodirujte aluminijske lamele ugrađenoga izmjenjivača topline kako se ne biste ozlijedili prilikom izvođenja postupka održavanja jedinice.
- Ne stojte na nestabilnim ljestvama dok koristite ili čistite proizvod. Mogu se prevrnuti pa se možete ozlijediti.

Ovaj proizvod sadrži fluorinirane stakleničke plinove.

2. PRIPREMA

UPOZORENJE

- Pripazite da novorođenčad i djeca ne progutaju slučajno baterije.

OPREZ

- Ako tekućina iz baterije dođe u doticaj s vašom kožom, očima ili ustima, odmah ih isperite temeljito čistom vodom i obratite se liječniku.
- Potrošene baterije moraju se odmah izvaditi i zbrinuti sukladno lokalnim zakonima i propisima koji se primjenjuju u vašoj državi.
- Ne pokušavajte napuniti suhe baterije.
- Ne upotrebljavajte suhe baterije koje su napunjene.

Dotatna oprema unutarnje jedinice

Provjerite jesu li isporučena sljedeća dodatna oprema.

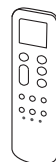

Daljinski upravljač



Držač daljinskog upravljača



Samonarezni vijci

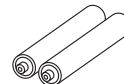

Baterije

Postavljanje držača daljinskog upravljača

1

Pričvrstiti



2

Umetnuti



3

Povući gore



2.1. Umetanje baterija

Vrsta baterije: R03/LR03/AAA × 2

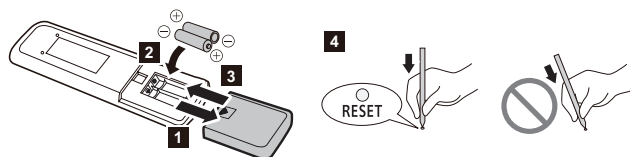

1~3. Umetnite baterije kako je prikazano na slici gore.

4. Pritisnite **RESET** kako je prikazano na slici gore.

NAPOMENE:

- Koristite samo navedenu vrstu baterija.
- Ne miješajte različite vrste baterija i ne koristite nove i rabljene baterije istovremeno.
- Kod normalne uporabe baterije mogu trajati oko godinu dana.
- Ako se domet daljinskog upravljača primjetno smanji, zamijenite baterije i pritisnite **RESET**, kao što je prikazano na slici gore.

3. NAZIVI SASTAVNIH DIJELOVA

! OPREZ

- Kako biste osigurali pravilan prijenos signala između daljinskog upravljača i unutarnje jedinice, prijammnik signala:
 - Ne izlažite izravnoj sunčevoj svjetlosti ili drugom snažnom svjetlu
 - Ne postavljajte blizu ravnoga zaslona televizora
- Ne postavljajte u prostorijama s fluorescentnim osvjetljenjem, koje se stalno mijenja, jer se signal možda neće pravilno prenositi. U tom se slučaju obratite trgovini gdje ste kupili proizvod.

3.1. Unutrašnja jedinica

📶 : Upute se odnose na upravljanje putem bežičnog LAN-a (opcija)

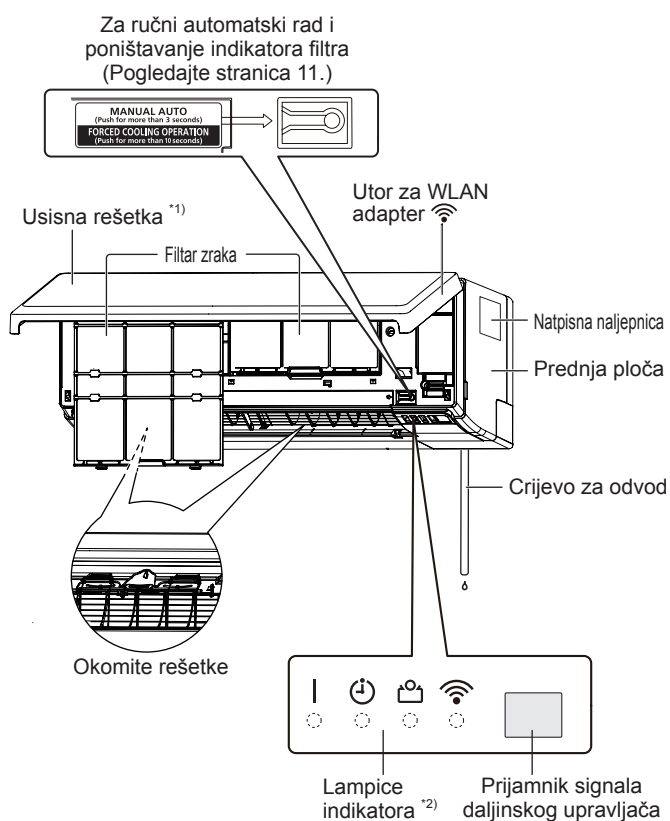

*1) Provjerite jesu li usisne rešetke u potpunosti spuštene prije pokretanja uređaja. Ako usisne rešetke nisu u potpunosti spuštene, proizvod možda neće ispravno raditi ili će se njegov radni učinak smanjiti.

*2) Svjetlosni indikatori svijetle u sljedećim uvjetima.

	Naziv	Boja	Rad ili stanje
	Uporaba	Zelena	Normalan rad
🕒	Tajmer	Narančasta	Funkcija tajmera
🏠	Štedljivi rad	Zelena	Štedljivi način rada
📶	WLAN	Narančasta	Upravljanje bežičnim LAN-om aktivno je. 📶

3.2. Daljinski upravljač

! OPREZ

- Kako biste spriječili neispravan rad ili oštećivanje daljinskoga upravljača:
 - Postavite daljinski upravljač na mjesto gdje neće biti izložen izravnoj sunčevoj svjetlosti ili pretjeranoj toplini.
 - Izvadite baterije iz uređaja ako ga nećete koristiti duže vremensko razdoblje.
- Prepreke kao zator ili zid koje se nalaze između daljinskog upravljača i unutarnje jedinice mogu utjecati na pravilan prijenos signala.
- Ne tresite jako daljinski upravljač.
- Ne prolijevajte vodu na daljinski upravljač.

Prilikom uporabe opcijskog daljinskog upravljača izgled i postupak uporabe mogu se razlikovati. Za podrobnosti pogledajte priručnik za uporabu svakog daljinskog upravljača.

- * : Postavljanje treba vršiti dok je prikazan zaslon za postavljanje pojedine funkcije.
- | : Tipku je moguće kontrolirati samo dok je klima uređaj uključen.
- 📶 : Upute se odnose na upravljanje putem bežičnog LAN-a (opcija)

Odašiljač signala

Usmjerite prijammnik signala unutrašnje jedinice u pravom smjeru.

- Radni domet je otprilike 7 m.
- [▲] će se prikazati kada se signal emitira.
- Unutarnja jedinica generirat će zvučni signal kada pravilno primi signal. Ukoliko ne čujete zvučni signal, ponovno pritisnite tipku.

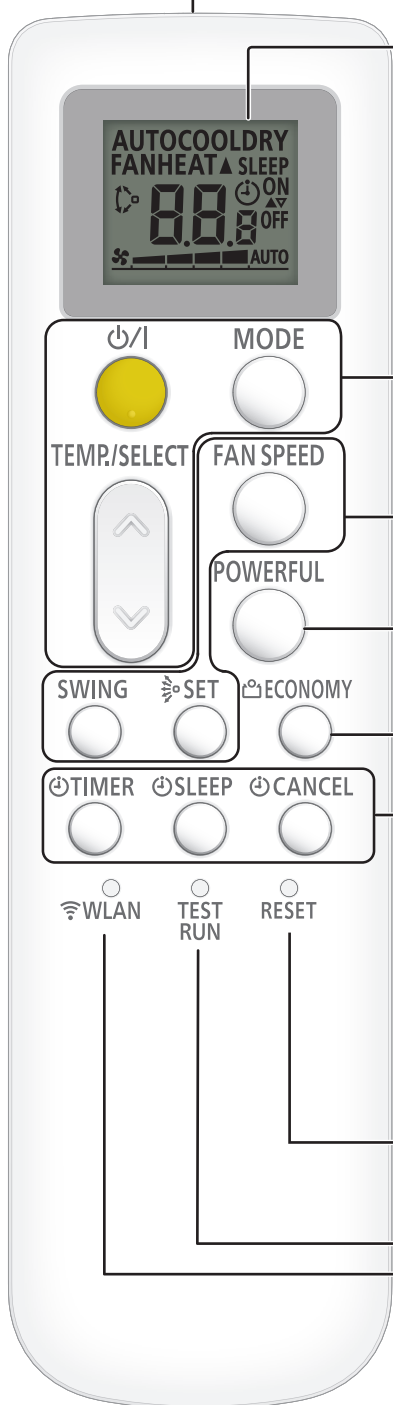

Zaslon daljinskog upravljača

U ovom su dijelu prikazani i opisani svi mogući indikatori. Zaslon je povezan s tipkom određene funkcije tako da se kod korištenja funkcije prikazuju samo oni indikatori koji su potrebni za određene postavke.

Za osnovne funkcije Pogledajte stranicu 5.

- ☺/I** Pokreće ili zaustavlja rad klima-uređaja.
- MODE** Mijenja način rada. *|
- TEMP/SELECT** Prilagođava postavljenu temperaturu./ Prilagođava vrijednost postavki tajmera. *|

Za postavke klima uređaja ... Pogledajte stranicu 5.

- FAN SPEED** Upravlja snagom ventilatora. *|
- SWING** Postavlja automatsko zakretanje. |
- SET** Upravlja smjerom strujanja zraka gore/ dolje. |

Za funkciju snažnog rada ... Pogledajte stranicu 6.

- POWERFUL** Aktivira ili deaktivira funkciju snažnog rada. |

Za funkciju štedljivog rada .. Pogledajte stranicu 6.

- ECONOMY** Aktivira ili deaktivira funkciju štedljivog rada. |

Za funkcije tajmera Pogledajte stranicu 5.

- TIMER** Pokreće postavljanje tajmera. *|
- SLEEP** Aktivira tajmer za spavanje. *
- CANCEL** Deaktivira postavljanje tajmera. |

Nakon zamjene baterija pogledajte stranicu 3.

- RESET** Poništava postavke daljinskog upravljača.

Ne pritišćite taj gumb tijekom normalne uporabe. Pokreće probni rad ili servisnu provjeru. (smije ga koristiti samo osoblje ovlaštenog servisa).

* Kada probni rad započne, indikatorske lampice [|] i [☺] na unutarnjoj jedinici trepere.

Kada započne servisna provjera, na zaslonu daljinskog upravljača pojavljuje se „“.

NAPOMENA: Ako probni rad ili servisna provjera započnu nenamjerno, pritisnite ☺/I za završetak ovih operacija.

Za upravljanje bežičnom LAN mrežom Pogledajte stranicu 9.

- WLAN** Pokreće postavljanje bežičnog LAN-a. 📶

Kako pritisnuti gumb unutar rupe

Pritisnite gumb kako je prikazano na sljedećoj slici. Uporabite vrh kemijske olovke ili drugi mali predmet.



4. OSNOVNE RADNJE

3 koraka za pokretanje rada

1. Pritisnite za pokretanje ili zaustavljanje rada.

2. Pritisnite MODE za odabir načina rada.

Način rada mijenja se na sljedeći način.



3. Pritisnite TEMP/SELECT () za postavljanje željene temperature.

Temperatura se mijenja u koracima od 0,5 °C.

Raspon postavki temperature	
Automatski/hlađenje/odvlaživanje	18,0–30,0 °C
Grijanje	16,0–30,0 °C

NAPOMENE:

- U načinima rada hlađenja ili odvlaživanja temperaturu postavite na vrijednost nižu od trenutne temperature u prostoriji.
- U načinu rada hlađenja ventilator unutarnje jedinice može s vremena na vrijeme stati radi obavljanja provjere ventilatora unutarnje jedinice zbog štednje energije koja smanjuje utrošak energije kroz zaustavljanje rotacije ventilatora unutarnje jedinice kad je vanjska jedinica zaustavljena. Kod unaprijed zadanih postavki ova je funkcija aktivirana. Da biste deaktivirali ovu funkciju, obratite se instalateru ili ovlaštenom servisu.
- U načinu grijanja,
 - podesite temperaturu na vrijednost višu od trenutne sobne temperature.
 - na početku ove funkcije, unutarnja jedinica radi pri vrlo niskoj brzini ventilatora otprilike 3–5 minuta.
 - funkcija automatskog odmrzavanja premošćuje funkciju grijanja kada je to potrebno.
- U načinu rada ventilatora upravljanje temperaturom nije dostupno.

5. POSTAVKE STRUJANJA ZRAKA

5.1. Postavljanje brzine ventilatora

Pritisnite FAN SPEED za upravljanje brzinom ventilatora.

Brzina ventilatora mijenja se na sljedeći način.



Kada se odabere **AUTO**, brzina ventilatora ovisi o uvjetima rada.

NAPOMENA: U načinu rada odvlaživanja brzina ventilatora je fiksirana na **AUTO**.

5.2. Postavljanje smjera strujanja zraka

Za pojedinosti o rasponima strujanja zraka pogledajte „Raspon strujanja zraka“.

Postavljanje smjera strujanja zraka gore/dolje

Pritisnite SET kao biste postavili smjer strujanja zraka gore/ dolje.

Postavljanje smjera strujanja zraka lijevo/desno



Prije nego što započnete namještanje smjera zraka strujanja lijevo/desno, provjerite je li vodoravna rešetka u potpunosti zatvorena.

Ručno podesite dvije ručke.

Postavljanje funkcije zakretanja

Pritisnite SWING za pokretanje/zaustavljanje funkcije zakretanja.

NAPOMENA: Funkcija zakretanja može se privremeno zaustaviti kad se ventilator unutarnje jedinice okreće pri vrlo niskoj brzini ili kad je zaustavljen.

Raspon strujanja zraka

Smjer strujanja zraka gore/dolje

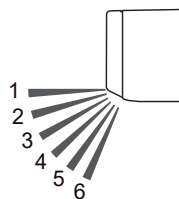

Promijenite s SET	1 ↔ 2 ↔ 3 ↔ 4 ↔ 5 ↔ 6
Upravljanje funkcijom zakretanja s SWING	
Hlađenje, odvlaživanje	1 ↔ 4
Grijanje	3 ↔ 6
Ventilator *	1 ↔ 4 ili 3 ↔ 6

* Raspon funkcije zakretanja ovisi o smjeru strujanja zraka postavljenem prije funkcije zakretanja.

NAPOMENE:

- Ne pokušavajte ručno vodoravne rešetke.
- U automatskom načinu rada ili načinu grijanja, smjer strujanja zraka ostaje neko vrijeme od početka rada u položaju 1.
- U načinu rada hlađenja ili odvlaživanja preporučuju se položaji 1-3 kako kapljanje kondenzacije ne bi oštetilo vašu imovinu. Ako se položaj 4-6 drži 30 minuta ili dulje tijekom tih načina rada, smjer strujanja zraka automatski se mijenja u položaj 3.
- Kada se koristi mobilna aplikacija (potreban je opcijski WLAN adapter), za smjer strujanja zraka gore/dolje moguće je odabrati 4 položaja.

6. FUNKCIJE TAJMERA

NAPOMENA: Kada treperi indikator [] na unutarnjoj jedinici, ponovno postavite sat i tajmer. To treperenje označava da se poremetio unutarnji sat uslijed prekida električnog napajanja.

Postupak postavljanja tajmera

1. Pritisnite TIMER kako biste odabrali rad tajmera.

Svaki put kada pritisnete tipku, funkcija tajmera će se promijeniti na sljedeći način:

OFF	Tajmer za isključivanje	Zaustavlja rad u željeno vrijeme.
ON	Tajmer za uključivanje	Pokreće rad u željeno vrijeme.
ON OFF	Programiranje tajmera	Radi kao kombinacija tajmera za uključivanje i isključivanje.

- Kako biste poništili postupak postavljanja tajmera, pritisnite CANCEL .
- Kako biste postavili tajmer za spavanje, pritisnite SLEEP (Pogledajte „6.3. Tajmer za spavanje“.)

2. Postavite rad pojedinog tajmera.

Za pojedinosti pogledajte sljedeće upute za postavljanje pojedinog tajmera.

6.1. Tajmer ukl. ili tajmer iskl.

1. Odaberite tajmer za uključivanje ili isključivanje u koraku 1 u dijelu „Postupak postavljanja tajmera.“
2. Svaki put kada pritisnete TEMP/SELECT (↕), vrijeme se promijeni na sljedeći način:



- Kada koristite tajmer ukl., postavite vrijeme dok treperi indikator ON na zaslonu daljinskog upravljača.
- Kada koristite tajmer iskl., postavite vrijeme dok treperi indikator OFF na zaslonu daljinskog upravljača.
- Kako biste deaktivirali tajmer za uključivanje/isključivanje, pritisnite CANCEL dok je na zaslonu daljinskog upravljača prikazano [ON] ili [OFF]. Indikator će se isključiti.

NAPOMENA: Ako postavite tajmer za spavanje nakon postavljanja tajmera za uključivanje/isključivanje, tajmer za uključivanje/isključivanje poništiti će se.

6.2. Programiranje tajmera

1. Postavite tajmer ukl. i tajmer iskl. (Pogledajte „6.1. Tajmer ukl. ili tajmer iskl.“.)
2. Odaberite programiranje tajmera u koraku 1 u dijelu „Postupak postavljanja tajmera“.

Kada priđe vrijeme postavljeno ranijim tajmerom, početak će odbrojavanja tajmera koji je postavljen kasnije.

Redoslijed rada tajmera prikazuje se kako slijedi:

Tajmer	Indikator na zaslonu daljinskog upravljača
Tajmer iskl. → ukl.	ON OFF
Tajmer ukl. → iskl.	ON OFF

NAPOMENA: Ako postavite tajmer za spavanje nakon programiranja tajmera, programiranje tajmera poništiti će se.

6.3. Tajmer za spavanje

Tajmer za spavanje podržava vaše udobno spavanje postupnim ublažavanjem rada klima uređaja.

☞ Pritisnite SLEEP.

Svaki put kada pritisnete tipku, vrijeme se promijeni na sljedeći način:



Da biste ponovili tajmer, pritisnite SLEEP kad indikator nije prikazan.

Tijekom rada tajmera za spavanje, temperatura postavke se mijenja kao na sljedećoj slici.

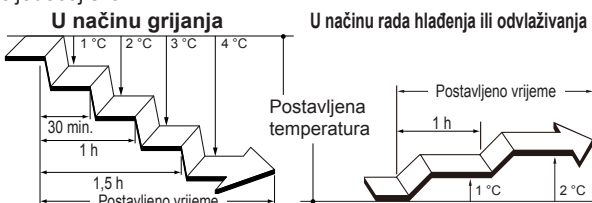

Kad postavljeno vrijeme prođe, klima uređaj se isključuje.

7. OPERACIJE ZA ŠTEDNJU ENERGIJE

7.1. Štedljivi način rada

Šteti više električne energije od ostalih načina rada promjenom postavljene temperature na umjereniju vrijednost.

☞ Pritisnite ECONOMY kako biste aktivirali/deaktivirali štedljivi način rada.

Uključit će se indikator [ECONOMY] na unutarnjoj jedinici.

Načini rada	Sobna temperatura
Hlađenje/odvlaživanje	Nekoliko stupnjeva više od postavljene temperature
Grijanje	Nekoliko stupnjeva niže od postavljene temperature

NAPOMENE:

- U načinima hlađenja, grijanja ili odvlaživanja, maksimalan učinak ove funkcije je otprilike 70 % normalnog rada.
- Ova se funkcija ne može koristiti za vrijeme promatranja temperature u automatskom načinu rada.

8. OSTALE OPERACIJE

8.1. Funkcija snažnog rada

tijekom funkcije snažnog rada jedinica će raditi maksimalnom snagom i sa snažnim strujanjem zraka kako bi se brzo ohladila ili ugrijala prostorija.

☞ Pritisnite POWERFUL kako biste aktivirali/deaktivirali funkciju snažnog rada.

Kada se aktivira, unutarnja će jedinica ispustiti 2 kratka zvučna signala.

Kada se deaktivira, unutarnja će jedinica ispustiti 1 kratka zvučna signala.

Funkcija snažnog rada automatski se isključuje u sljedećim situacijama:

- Funkcija snažnog rada radi određeno vrijeme i temperatura u prostoriji dosegne postavljenu temperaturu u načinima rada hlađenja, odvlaživanja ili grijanja.
- 20 minuta nakon pokretanje funkcije snažnog rada.

NAPOMENE:

- Smjer strujanja zraka i brzina ventilatora automatski se kontroliraju.
- Funkcija snažnog rada ne može se koristiti u isto vrijeme kad i funkcija ekonomičnog rada.

9. POSTAVKE PRILIKOM UGRADNJE

9.1. Postavljanje prilagođenog koda daljinskog upravljača

Postavljanje prilagođenog koda unutarnje jedinice i daljinskog upravljača možete odrediti klima uređaj kojim će daljinski upravljač upravljati.

Kada se u prostoriji nalaze dva ili više klima-uređaja i želite njima upravljati zasebno, postavite prilagođeni kod (moguća su 4 odabira).

NAPOMENA: Ako je prilagođeni kod različit između unutarnje jedinice i daljinskog upravljača, unutarnja jedinica ne može primati signal iz daljinskog upravljača.

Kako postaviti prilagođeni kod daljinskog upravljača

1. Pritisnite ϕ /I dok se ne isključe indikatori na da daljinskom upravljaču.
2. Pritisnite **MODE** i držite ga pritisnutim više od 5 sekundi.
Prikazat će se trenutni prilagođeni kod (početno postavljen na A).
3. Pritisnite **TEMP/SELECT** (\heartsuit) kako biste mijenjali prilagođeni kod između A (A) ↔ B (B) ↔ C (C) ↔ D (D).
* Prilagođeni kod na zaslonu mora odgovarati kodu na klima uređaju.
4. Ponovno pritisnite **MODE**.
Postavit će se prilagođeni kod.
Zaslon će se vratiti na originalni prikaz.

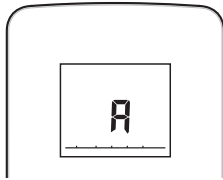

- Kako biste promijenili prilagođeni kod klima-uređaja, osoblju ovlaštenog servisa (početno postavljen na A).
- Ako ne pritisnete nijednu tipku unutar 30 sekundi nakon što se prikaže prilagođeni kod, prikazani se prilagođeni kod postavlja i zaslon se vraća na originalni prikaz.
- Ovisno o daljinskom upravljaču prilagođeni kod može se vratiti na A prilikom zamjene baterija. U tom slučaju po potrebi poništite prilagođeni kod. Ako ne znate prilagođeni kod klima uređaja, isprobajte svaki od kodova dok ne nađete kod koji upravlja klima uređajem.

10. ČIŠĆENJE I ODRŽAVANJE

⚠ OPREZ

- Prije čišćenja ovaj se uređaj mora zaustaviti i napajanje prekinuti.
- Provjerite jesu li usisne rešetke u potpunosti spuštene prije pokretanja uređaja. Ako usisne rešetke nisu u potpunosti spuštene, klima uređaj možda neće ispravno raditi ili će se njegov radni učinak smanjiti.
- Ako čišćenje filtra uključuje rad na visini, obratite se ovlaštenom servisnom osoblju.
- Ne dodirujte aluminijske lamele izmjenjivača topline ugrađenog u unutarnju jedinicu kako se ne biste ozlijedili prilikom izvođenja postupka postavljanja ili održavanja jedinice.
- Ne izlažite unutrašnju jedinicu tekućim insekticidima ili sprejevima za kosu.
- Ne stojte na klizavim, neravnim ili nestabilnim površinama prilikom izvođenja postupka održavanja jedinice.

Usisna rešetka

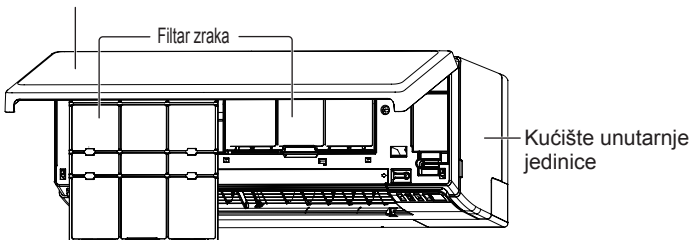

Učestalost čišćenja prikazana je u sljedećoj tablici.

Što učiniti	Učestalost
Čišćenje kućišta unutarnje jedinice	Kada primijetite
Čišćenje filtra zraka	Svaka 2 tjedna

Čišćenje kućišta unutarnje jedinice

NAPOMENE:

- Ne koristite vodu temperature više od 40 °C.
- Ne koristite abrazivna sredstva za čišćenje, isparavajuća otapala poput benzena ili razrjeđivača.

1. Nježno obrišite kućište unutarnje jedinice mekom krpom navlaženom toplom vodom.
2. Nježno obrišite kućište unutarnje jedinice suhom i mekom krpom.

Čišćenje filtra zraka

1. Otvorite usisnu rešetku.

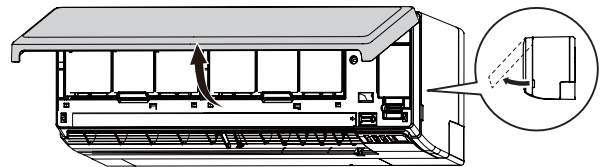

2. Uklonite filtre zraka.

Podignite ručicu filtra za zrak, otkvačite dvije donje kukice i izvucite filter za zrak.

Drška filtra zraka

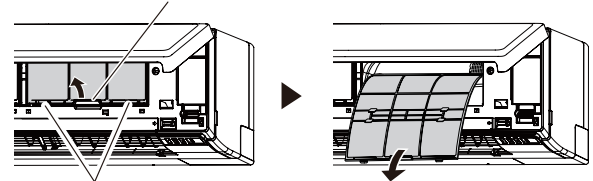

Hvataljke (2 mjesta)

3. Uklonite prašinu na jedan od sljedećih načina.

- Čišćenje usisavačem.
- Pranje blagim deterdžentom i toplom vodom. Nakon pranja dobro osušite filtre za zrak u sjeni.

4. Vratite filtre zraka.

Poravnajte strane filtra zraka s pločom i gurnite ih do kraja. Pobrinite se da se dva donja jezička vrata pripadajuće rupe u unutarnjoj jedinici

5. Zatvorite usisnu rešetku.

Pritisnite 4 točke na usisnoj rešetci da biste ju u potpunosti zatvorili.

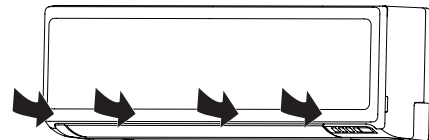

NAPOMENA: Ako se na filteru zraka nakupi nečistoća, smanjit će se protok zraka i radna učinkovitost, a povećat će se buka.

Uklanjanje i ugradnja usisne rešetke

Uklanjanje usisne rešetke

1. Otvorite usisnu rešetku.
2. Nježno pridržavajući lijevu i desnu noseću osovinu usisne rešetke prema van izvucite usisnu rešetku.

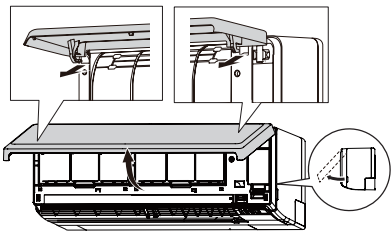

Ugradnja usisne rešetke

1. Držeći usisnu rešetku u vodoravnom položaju, postavite lijevu i desnu osovinu u potporni ležaj na vrhu prednje ploče. Da biste pravilno učvrstili obje osovine, umetnite ih dok ne škljocnu.
2. Zatvorite usisnu rešetku.
3. Pritisnite 4 točke na usisnoj rešetci da biste ju u potpunosti zatvorili.

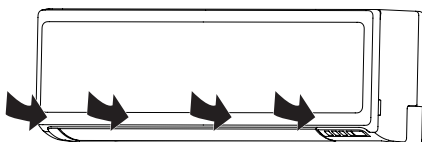

Nakon duljeg perioda nekorisćenja jedinice

Ako vam je unutarnja jedinica bila ugašena više od 1 mjeseca, upalite funkciju ventilator na pola dana kako biste detaljno osušili unutarnje dijelove prije nego što počnete s uobičajenim radom.

Dodatan pregled

Nakon duljeg perioda uporabe prašina nakupljena unutar vrata može smanjiti radnu učinkovitost proizvoda čak i ako ste pravilno održavali uređaj.

U takvom se slučaju preporuča pregled proizvoda. Za dodatne informacije, obratite se ovlašteno osoblje.

Resetiranje pokazivača filtra (posebne postavke)

Ova se funkcija može se koristiti ako je ispravno namješteno za vrijeme postavljanja. Obratite se osobljem ovlaštenog servisa za uporabu ove funkcije.

🔧 Očistite filter za zrak kad lampica indikatora pokaže sljedeće:

Lampica indikatora	Uzorak treperenja
	Treperi 3 puta u intervalima od 21 sekunde

Nakon čišćenja poništite pokazivač filtra pritiskom na unutarnjoj jedinici na 2 sekunde ili manje. (Pogledajte stranicu 3.)

11. OPĆE INFORMACIJE

Učinak grijanja

Klima uređaj funkcionira na načelu toplinske pumpe, odnosno, upijanja topline iz vanjskog zraka i njenog prenošenja u unutrašnju jedinicu. Radni se učinak stoga smanjuje kad vanjska se temperatura snizi.

Ako smatrate da je razina grijanja nedovoljna, preporučamo vam da ovaj klima uređaj koristite zajedno s još nekom vrstom uređaja za grijanje.

Funkcija automatskog odleđivanja

Kada je vanjska temperatura vrlo niska a vlažnost visoka, mraz se može stvarati na vanjskoj jedinici za vrijeme grijanja, te može doći do smanjenja radne učinkovitosti proizvoda.

Radi zaštite od mraza, ovaj klima uređaj ima funkciju automatskog odleđivanja.

Ako se stvori mraz, klima se uređaj privremeno zaustavlja i postupak se odmrzavanja počinje izvoditi (između 15 minuta od zaustavljanja).

Indikator [I] na unutarnjoj jedinici treperi tijekom ove funkcije.

Ako se mraz stvara na vanjskoj jedinici nakon grijanja, vanjska će jedinica automatski stati nakon par minuta rada. Potom će automatska funkcija odleđivanja započeti.

Funkcija automatskog ponovnog pokretanja

U slučaju prekida napajanja, poput nestanka električne energije, klima uređaj će prestati raditi. Ali upaliti će se automatski i obaviti prethodno zadanu operaciju kad se vrati dotok električne energije.

Ako dođe do prekida napajanja nakon postavljanja vremenskog regulatora, odbrojavanje će početi iznova.

Nakon što se ponovno uspostavi dotok električne energije, indikator [⏻] na unutarnjoj jedinici treperit će kako bi vas upozorio da je došlo do greške s tajmerom. U takvom slučaju poništite postavke sata i tajmera.

Kvarovi uzrokovani drugim električnim uređajima

Uporaba drugih električnih uređaja poput električnih brijaćih aparata ili korištenje bežičnog radio odašiljača u neposrednoj blizini može uzrokovati kvar klima uređaja.

Ukoliko dođe do takvog kvara, isključite električnu sklopku. Potom ju upalite i nastavite upravljanje uređajem putem daljinskog upravljača.

Raspon temperature i vlažnosti unutarnje jedinice

Dopušteni rasponi temperature i vlažnosti su sljedeći:

Unutrašnja temperatura	Hlađenje/odvlaživanje [°C]	18 do 32
	Grijanje [°C]	16 do 30
Unutrašnja vlažnost zraka	[%]	80 ili manje *1)

*1) Ako se klima uređaj koristi veliki broj sati, na površini se može kondenzirati voda koja kapa.

- Ako jedinica radi u uvjetima koji se razlikuju od dopuštenog raspona temperature, rad klima uređaja se može prekinuti zbog automatske zaštite strujnog kruga.
- Ovisno o radnim uvjetima, izmjenjivač topline se može smrznuti, zbog čega može doći do curenja vode ili do kvara (u načinu hlađenja ili odvlaživanja).

Ostale informacije

- Nemojte koristiti klima uređaj za druge namjene osim za hlađenje/ sušenje prostora, grijanje ili ventilaciju.
- Za dopuštene raspon temperature i vlažnosti vanjske jedinice pogledajte priručnik za instalaciju vanjske jedinice.

12. DODATNI SASTAVNI DIJELOVI

12.1. Kontrola bežične LAN veze

Za upravljanje bežičnom LAN mrežom potrebni su WLAN adapter i mobilna aplikacija.

O tome kako upravljati mobilnom aplikacijom, pogledajte priručnik za uporabu mobilne aplikacije.

Zapišite SSID i PIN kod u sljedeću tablicu.

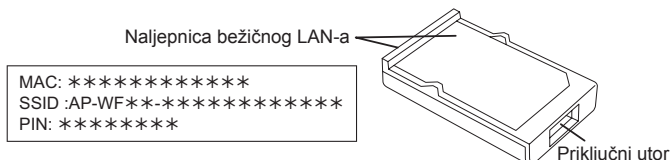

Informacije o WLAN adapteru

SSID	
PIN	

Google Play je registrirani zaštitni znak tvrtke Google Inc.

App Store je znak usluge tvrtke Apple Inc., registriran u SAD-u i drugim državama.

Postavljanje za uporabu upravljanja putem bežičnog LAN-a

Korak 1. Instalacija softvera aplikacije

1. Otvorite „Google Play“ ili „App Store“ ovisno o vrsti vašeg pametnog telefona ili tablet računala.
2. Potražite „FGLair“.
3. Instalirajte softver aplikacije (mobilna aplikacija) sljedeći upute na vašem zaslonu.

NAPOMENA: Ako ne možete naći softver aplikacije (aplikacija za mobilitel), tada ona trenutno nije dostupna u vašoj regiji.

Korak 2. Registracija korisnika

1. Otvorite instaliranu mobilnu aplikaciju.
2. Registrirajte korisnika (bilo na pametnom telefonu ili tabletu) prateći upute u dijelu izradite korisnika na mobilnoj aplikaciji.

Korak 3. Postavljanje WLAN adaptera

OPREZ

- Pobrinite se da isključite napajanje klima-uređaja prilikom ugradnje ili uklanjanja proizvoda kako biste izbjegli opasnost od električnog udara.
- Ne stavljajte prste, duguljaste predmete itd. u dio s priključcima proizvoda i priključni utor unutarnje jedinice. U suprotnom može doći do električnog udara ili oštećenja proizvoda.
- Kako biste izbjegli ozljede, nemojte stajati na nestabilnoj platformi prilikom postavljanja ili uklanjanja ovog proizvoda.

1. Obvezno isključite klima-uređaj i napajanje.
2. Otvorite usisnu rešetku.

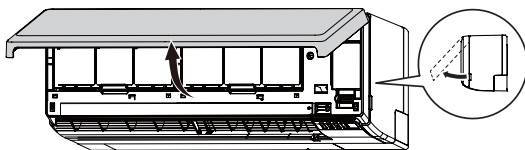

3. Otvorite poklopac WLAN adaptera dok ne škljocne.

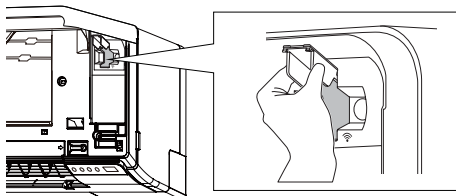

4. Ukopčajte WLAN adapter u priključni utor unutarnje jedinice u smjeru prikazanom na slici.

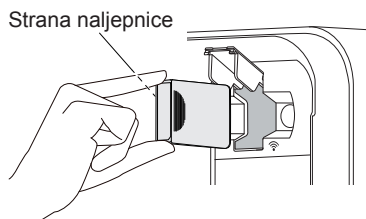



5. Zatvorite poklopac WLAN adaptera i usisnu rešetku.

Korak 4. Registracija klima-uređaja (uparivanje WLAN adaptera)

NAPOMENE:

- Prije početka postavljanja ponovno uključite napajanje klime-uređaja i pričekajte 60 sekundi ili više.
- Provjerite da je pametni telefon ili tablet spojen na pristupnu točku kada povezujete klima uređaj. Postavljanje neće raditi ako nije spojen na istu pristupnu točku.
- Kako biste upravljali s 2 ili više klima uređaja s istim pametnim telefonom ili tabletom, ponovite postavke s odabranim načinom rada.

 Registrirajte klima-uređaj prateći upute u mobilnoj aplikaciji. Priručnik za uporabu opisuje samo postupak postavljanja daljinskog upravljača.

Kad registracija završi, uključit će se indikator [] na unutarnjoj jedinici.

Za referenciju

<Ručno povezivanje>

Postupak postavljanja daljinskog upravljača

NAPOMENA: Ako u roku od 60 sekundi ne pritisnete nijednu tipku na daljinskom upravljaču, zaslon daljinskog upravljača vratit će se na početni prikaz.

1. Pritisnite  WLAN 2 puta kao što je prikazano na stranici 4.

Na zaslonu daljinskog upravljača prikazat će se 

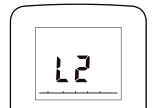

2. Pritisnite .

3. Uvjerite se da je  prikazano na zaslonu daljinskog upravljača.

Ako „02“ prikazano, pritisnite TEMP/SELECT () kako biste odabrali „01“.



4. Pritisnite .

Unutarnja jedinica prijeći će u način ručnog povezivanja i treptat će indikator [] na unutarnjoj jedinici.

NAPOMENA: Ako registracija ne završi za nekoliko minuta, ručni se način rada prekida i isključuje se indikator []. U tom slučaju ponovite postavljanje daljinskog upravljača.

<Jednostavno povezivanje>

Postupak postavljanja daljinskog upravljača

NAPOMENA: Ako u roku od 60 sekundi ne pritisnete nijednu tipku na daljinskom upravljaču, zaslon daljinskog upravljača vratit će se na početni prikaz.

1. Pritisnite  WLAN 2 puta kao što je prikazano na stranici 4.

Na zaslonu daljinskog upravljača prikazat će se 

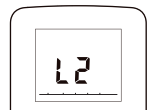

2. Pritisnite .

3. Odaberite  pomoću TEMP/SELECT () .



4. Pritisnite .

Unutarnja jedinica prijeći će u način jednostavnog povezivanja i treptat će indikator [] na unutarnjoj jedinici (uklj./isklj. = 1 s/1 s).

Kada WLAN adapter pronađe pristupnu točku s kojom se može povezati, treptanje će se usporiti (uklj./isklj. = 2 s/0,5 s).

NAPOMENA: Ako se povezivanje s pristupnom točkom ne dovrši za nekoliko minuta, način rada jednostavnog povezivanja prekida se i isključuje se indikator []. U tom slučaju ponovite postavljanje daljinskog upravljača.



Privremena deaktivacija bežičnog LAN-a

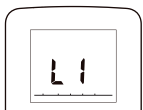

NAPOMENA: Ako u roku od 60 sekundi ne pritisnete nijednu tipku na daljinskom upravljaču, zaslon daljinskog upravljača vratit će se na početni prikaz.

1. Pritisnite  WLAN vrhom kemijske olovke ili drugim malim predmetom.
Prikazat će se „L I“.



2. Pritisnite .
Prikazat će se trenutni status.

	Aktivirano
	Deaktivirano

3. Odaberite  s pomoću TEMP/SELECT ( ).



4. Pritisnite .
Isključit će se indikator [] na unutarnjoj jedinici.

* Ako želite ponovno aktivirati upravljanje bežičnim LAN-om, odaberite „“ u koraku 3.

Inicijalizacija (resetiranje)

Inicijalizirajte (resetirajte) ovaj proizvod u sljedećim situacijama:



- Izmjena pristupne točke
- Odlaganje proizvoda u otpad
- Uručivanje ovog proizvoda trećoj strani

Poništavanje registracije klima-uređaja



Poništite registraciju klima-uređaja putem mobilne aplikacije. (Za pojedinstvo pogledajte priručnik za uporabu mobilne aplikacije.)

Inicijalizacija WLAN adaptera

NAPOMENA: Ako u roku od 60 sekundi ne pritisnete nijednu tipku na daljinskom upravljaču, zaslon daljinskog upravljača vratit će se na početni prikaz.

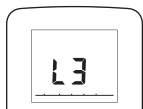
1. Pritisnite  WLAN 3 puta kao što je prikazano na stranici 4.
Na zaslonu daljinskog upravljača prikazat će se .



2. Pritisnite .
Prikazat će se „“.



3. Pritisnite  i držite ga pritisnutim 5 sekundi.

Indikator [] na unutarnjoj jedinici treptat će brzo, a potom će se isključiti.

Za nastavak uporabe

Ako vi ili treća strana želite nastaviti rabiti proizvod, slijedite postupak u poglavlju „Registracija klima-uređaja (uparivanje WLAN adaptera)“ kako biste se ponovno povezali s drugom pristupnom točkom.

NAPOMENA: Postavljanje bežičnog LAN-a nije moguće ako prethodni vlasnik nije poništio registraciju ili inicijalizirao ovaj proizvod. U tom slučaju obratite se osoblju ovlaštenog servisa.

13. OTKLANJANJE PROBLEMA



UPOZORENJE



U sljedećim slučajevima, zaustavite odmah klima uređaj i isključite električnu sklopku ili izvucite kabel za napajanje iz utičnice kako biste prekinuli njegovo napajanje. Zatim se obratite prodavaču ili ovlaštenom osoblju.

Dok god se kabel za napajanje jedinice nalazi u utičnici, jedinica se nalazi pod naponom, čak i kada je isključena.

- Iz jedinice dopire miris paljevine ili dima
- Voda curi iz jedinice

Ne radi uopće.

- Je li došlo do nestanka električne energije?
U tom slučaju se jedinica automatski poništava kad se nastavi dovod struje. (Pogledajte **stranicu 8.**)
- Je li električna sklopka ugašena?
⇒ Uključite električnu sklopku.
- Je li osigurač pregorio ili je električna sklopka prekinula strujni krug?
⇒ Zamijenite osigurač ili poništite sklopku.
- Radi li tajmer?
⇒ Kako biste provjerili ili deaktivirali postavku tajmera, pogledajte **stranicu 5.**

Slabo hlađenje ili grijanje.

- Radi li jedinica u uvjetima izvan dopuštenog raspona temperature.
U tom slučaju klima-uređaj može se zaustaviti zbog rada automatske zaštite krugova.
- Je li filter zraka prljav?
⇒ Očistite filter za zrak. (Pogledajte **stranicu 7.**)
- Jesu li usisne rešetke ili izlazni otvor unutarnje jedinice zatvoreni?
⇒ Uklonite zapreke.
- Je li temperatura sobe ispravno postavljena?
⇒ Kako biste promijenili postavku temperature, pogledajte **stranicu 5.**
- Jesu li prozori i vrata otvoreni?
⇒ Zatvorite prozor ili vrata.
- Je li brzina ventilatora postavljena na tiho?
⇒ Kako biste promijenili brzinu ventilatora, pogledajte **stranicu 5.**
- <U načinu Hlađenje> Dopire li u prostoriju izravna ili jaka sunčeva svjetlost?
⇒ Zatvorite zastore.
- <U načinu rada hlađenja> Rade li drugi uređaji za grijanje ili računala, te je li previše ljudi u prostoriji?
⇒ Isključite uređaj za grijanje ili računala ili postavite nižu temperaturu. (Pogledajte **stranicu 5.**)

Vlažnost ne pada tijekom rada odvlaživanja.

- Ne možete postaviti ciljano vlažnost u načinu rada odvlaživanja.
Ako osjećate visoku vlažnost, postavite nižu temperaturu.

Protok zraka je slab ili prestaje.

- Je li brzina ventilatora postavljena na tiho?
⇒ Kako biste promijenili brzinu ventilatora, pogledajte **stranicu 5**.
- <U načinu Grijanje> Jeste li tek pokrenuli rad?
U tom slučaju se ventilator privremeno okreće vrlo sporo kako bi se zagrijali unutarnji dijelovi jedinice.
- <U načinu Grijanje> Je li sobna temperatura viša od postavljene?
U tom se slučaju vanjska jedinica zaustavlja, a ventilator unutarnje jedinice se okreće vrlo sporo.
- <U načinu rada grijanja> Treperi li indikator [I]?
U tom slučaju radi automatsko odmrzavanje. Jedinica se zaustavlja na najviše 15 minuta. (Pogledajte **stranicu 8**.)
- <U načinu odvlaživanja> Ventilator unutarnje jedinice radi niskom brzinom kako bi prilagodio vlažnost sobe i može prestati s vremenom na vrijeme.
- <U načinu Auto> Tijekom praćenja se ventilator okreće vrlo sporo.

Čuje se buka.

- Radi li jedinica ili odmah nakon zaustavljanja?
U tom slučaju se može čuti zvuk protoka rashladnog sredstva. Ovo se posebno može primijetiti prve 2–3 minute nakon pokretanja.
- Čujete li lagano pištanje tijekom rada?
Taj je zvuk rezultat neznatnog širenja i sakupljanja prednje ploče uslijed promjene temperature.
- <U načinu Grijanje> Čujete li šištanje?
Ovaj se zvuk čuje tijekom izvođenja postupka automatskoga odmrzavanja jedinice. (Pogledajte **stranicu 8**.)

Iz jedinice se osjeti neugodan miris.

- Može doći do ispuštanja mirisa tkanine, namještaja ili dima od cigarete koji je uređaj apsorbirao. Ovi se mirisi mogu ispuštati tijekom rada.

Izmaglica ili para izlazi iz uređaja.

- <U načinima rada hlađenja ili odvlaživanja> Može doći do ispuštanja lagane izmaglice koju stvara kondenzacija zbog naglog procesa hlađenja.
- <U načinu rada grijanja> Treperi li indikator [I] na unutarnjoj jedinici?
U tom slučaju iz vanjske jedinice može izlaziti para zbog rada automatskog odmrzavanja. (Pogledajte **stranicu 8**.)

Vanjska jedinica ispušta vodu.

- <U načinu rada grijanja> Vanjska jedinica može ispuštati vodu koju stvara funkcija automatskog odleđivanja. (Pogledajte **stranicu 8**.)

Jedinica radi drukčije od postavki na daljinskom upravljaču.

- Jesu li se baterije u daljinskom upravljaču potrošile?
⇒ Zamijenite baterije.

Funkcija se kasno aktivira nakon ponovnog pokretanja.

- Je li dovod struje naglo uključen?
U tom slučaju kompresor neće raditi oko 3 minute kako bi se spriječilo izgaranje osigurača.

Odmah zaustavite rad uređaja i isključite električnu sklopku u sljedećim slučajevima. Potom se obratite ovlašteno osoblje.

- Problem ne prestaje nakon što ste obavili ove provjere ili dijagnostiku.
- Trepere [I] i [⏻] na unutarnjoj jedinici, a [⏻] treperi brzo.

NAPOMENA: Za otklanjanje problema vezanih za upravljanje bežičnim LAN-om pogledajte priručnik za postavljanje za WLAN adapter ili mobilnu aplikaciju instaliranu na pametni telefon ili tablet računalo.

■ Stanje lampica indikatora

📶 : Upute se odnose na upravljanje putem bežičnog LAN-a (opcija).

Uzorak osvjetljenja: ○ Isključeno, ● Svijetli, ☀ Treperi, — Bilo koje stanje

Stanje	Uzroci i rješenja	Pogledajte stranicu
	Funkcija automatskog odleđivanja ⇒ Pričekajte za završi odmrzavanje (maksimalno 15 minuta).	8
	Indikator filtra ⇒ Očistite filtar za zrak i poništite znak filtra.	8
	Prikaz koda pogreške ⇒ Posavjetujte se s osobljem ovlaštenog servisa.	-
	Pogreška postavljanja tajmera zbog automatskog ponovnog pokretanja ⇒ Poništite postavke sata i tajmera.	8
	Probni rad (samo za ovlašteno servisno osoblje). ⇒ Pritisnite ⏻/I kako biste prekinuli probni rad.	-
	Napajanje pristupne točke nije uključeno. ⇒ Provjerite da je napajanje pristupne točke uključeno.	-
	Postoji mogućnost da WLAN adapter nije ispravno povezan s pristupnom točkom. ⇒ Odspojite napon napajanja klima uređaja (preko osigurača ili utikača) te potom ponovno spojite.	8
	Ažurira se softver WLAN adaptera.	-
	Tijekom registracije klima-uređaja (uparivanje WLAN adaptera)	9
	Ograničena funkcija	-

■ Ručni automatski rad i poništavanje indikatora filtra

Klima uređajem možete upravljati s 📱 na unutarnjoj jedinici..

Stanje	Duljina pritiska	Način rada ili funkcija
Radi	Više od 3 sekundi	Zaustavi
Zaustavlja se	2 sekunde ili manje	Ponovno pokretanje indikatora filtra
	Više od 3 i manje od 10 sekundi	Automatski
	Više od 10 sekundi (Samo za servisiranje.) *	Prisilno hlađenje

* Kako biste zaustavili prisilno hlađenje, pritisnite ovu tipku ili tipku ⏻/I na daljinskom upravljaču.